

TYPOVÝ RAD 7R

TOHO PRESUNIE VIAC



JOHN DEERE

NOTHING RUNS LIKE A DEERE



**„VÝZNAMNÉ OBRYSY
A DYNAMICKÉ LÍNIE
DIZAJNU VYJADRUJÚ
ČISTÚ HUSTOTU VÝKONU
A OBRATNOSŤ TOHTO
TRAKTORA.“**

FELIX NAGELIN

POHYBUJTE SA VIAC, RÝCHLEJŠIE

Nízka hmotnosť, vysoký výkon motora:
To je pohotové zrýchlenie a výnimočná pohyblivosť.
Ak pracujete veľa v doprave a chcete to robiť
rýchlejšie, nie je lepšia voľba ako 7R.

OBSAH

 PREHĽAD		 PRESNÉ POĽNOHOSPODÁRSTVO	
7R	10	Možnosti prijímača StarFire	42
+ VÝKON A ÚČINNOSŤ		CommandCenter AutoTrac	44
Účinnosť pohonného ústrojenstva	16	CommandCenter Premium	46
Motor	18	CommandCenter Ultimate	48
Prevodovky	20	↕ VŠESTRANNOSŤ	
CommandPRO	24	Hydraulika a vývodový hriadeľ (PTO)	52
⊕ KOMFORT KABÍNY		Varianty závesu	54
Kabína	28	Doťaženie	56
Výhľad	30	📶 PRIPOJENÁ PODPORA	
Jazdný komfort	34	Služby FarmSight	60
Infotainment	36	PowerGard™	62
CommandARM	38	📄 TECHNICKÉ PARAMETRE	
		Technické parametre	64

VŠETKO TO ZAČALO S VAMI – A VÁŠŇOU PRE DETAILS

Nový rad 7R vznikol v dôsledku potrieb a ambícií ľudí, ktorí formujú budúcnosť moderného poľnohospodárstva: ľudí ako vy.

Od prvého ťahu pera sme prešli intenzívnym procesom spolupráce so zákazníkmi z celej Európy a konzultácií s poprednými svetovými odborníkmi v oblasti dizajnu – medzi inými aj BMW Design Center v Kalifornii.





Po výbere iba tých najlepších materiálov overujeme každý jeden detail so zákazníkmi znova a znova – model 7R je výsledkom našej vášne pre detaily, od prvých náčrtov po posledný test v teréne.



GENERATION 2

KVALITA NA PRVOM MIESTE

Počas vývoja novej generácie 7R bola na prvom mieste jediná vec. Kvalita.

Každé naše rozhodnutie ohľadom spolupráce s dodávateľmi, návrhu komponentov, výberu, spracovania, montáže a testovania materiálov bolo cielené na zabezpečenie maximálnej doby prevádzkyschopnosti. Veľké investície do inteligentných technológií a automatizácie eliminujú každý zostávajúci nesúlad a v neposlednom rade, s pripojenou podporou dokážeme teraz nájsť, odstrániť a otestovať problémy rýchlejšie, než kedykoľvek predtým. Očakávajte neprekonateľnú spoľahlivosť už od začiatku.



IDEÁLNE PRE SLUŽBÁROV

S výkonom až 373 k a pomerom hmotnosti k výkonu iba 29,9 kg/k vám nová generácia 7R umožňuje pracovať v doprave rýchlejšie a s vynikajúcou hospodárnosťou. V aplikáciách na poli s náročným ťahaním môžete priamo z kabíny v priebehu niekoľkých sekúnd pridať 3,5 t (EZ závažie a predné závažie). To je skutočná všestrannosť.



COMMANDPRO

CommandPRO je rozhranie operátora novej generácie a poskytuje vám tú najlepšiu kontrolu, aká sa dá kúpiť za peniaze. Ergonomický dizajn, konfigurovateľnosť a jedinečná stratégia jazdy z neho urobili skutočný úspech.



KABÍNA NOVEJ GENERÁCIE

Kabína novej generácie hrá svoju vlastnú ligu. Ešte väčšia, ešte tichšia a s množstvom luxusných funkcií, ktoré sú v tomto odvetví nové. Nové sedadlo s 2-zónovou masážou a vetraním, rádioprijímač DAB+ s dotykovou obrazovkou a priestorovým zvukom 6.1 – to sú iba dva príklady, ktoré vám dodajú chuť.

NAVRHNUTÉ, PRÉ



ABY TOHO SUNULI VIAC



TRAKTORY 7R

VÝKONOVÁ HUSTOTA

Nízka celková hmotnosť stroja a vysoký menovitý výkon dávajú modelu 7R jeho mimoriadnu výkonnú hustotu. Tento obratný traktor nielen zrýchli váš náklad, ale posunie vaše podnikanie vpred.



A | RÁZVOR KOLIES

2 925 mm

B | CELKOVÁ DĹŽKA

5 910 mm, merané od zadného závesu po predný záves

C | CELKOVÁ VÝŠKA

3 494 mm, merané od zeme po hornú časť kabíny so zadnými pneumatikami 215 cm (SRI 1025)

D | CELKOVÁ ŠÍRKA

2 550 mm, základná šírka traktora, celková šírka závisí od pneumatík a nastavenia rozchodu

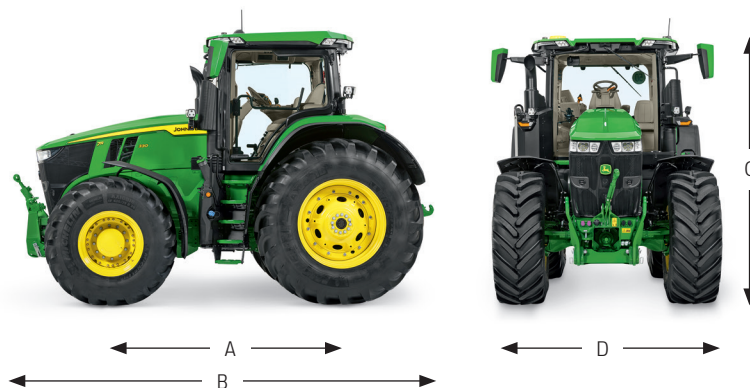



TYPOVÝ RAD 7R

MODEL	7R 250	7R 270	7R 290	7R 310	7R 330
Menovitý výkon motora (k) (ECE-R120) „Výkon na kapote“	250	270	290	310	330
Max. výkon motora (k) bez IPM (ECE-R120) „Výkon na poli“	275	297	319	341	363
Max. výkon motora (k) s IPM (ECE-R120) „Výkon v preprave a vývodový hriadeľ PTO“	290	305	332	352	373
Motor	6,81PSS	6,81PSS	9,01PVS	9,01PVS	9,01PVS

RADOŠŤ Z JAZDY

TRAKTORY 7R

Model 7R je navrhnutý tak, aby vynikal na cestách – prináša produktivitu, ktorú potrebuje vaša firma, a vynikajúci komfort, ktorý ocení každý vodič.

Riadenie ActiveCommand Steering znižuje náročnosť riadenia na úvratí a vytvára vynikajúce jazdné vlastnosti na ceste. Riadenie s variabilným prevodovým pomerom poskytuje ľahké a svižné riadenie v nižších rýchlostiach a tvrdšie riadenie vo vyšších rýchlostiach. Táto technológia tiež umožňuje rýchle manévry na úvratí s automatickým znížením na iba 3,1 otáčok medzi krajnými polohami volantu v rýchlostiach na poli. Dynamické ovládanie vychýlenia kolies navyše využíva gyroskop, ktorý sníma natočenie traktora a automaticky kompenzuje posun, aby vás dokonale udržal v stope aj pri vyšších rýchlostiach na nerovných cestách. Vibrácie sú obmedzené na minimum, zatiaľ čo plne elektronická konštrukcia systému riadenia eliminuje vôľu riadenia, ktorú poznáte z bežných systémov.

ODPRUŽENIE KABÍNY – UVOĽNENEJŠÍ DEŇ

Voliteľné odpruženie kabíny umožňuje obsluhu zvýšiť produktivitu a znížiť únavu. Bez ohľadu na použitie, systém odpruženia kabíny John Deere chráni operátora v rôznych podmienkach.



Trojbodové zavesenie Triple-Link Suspension Plus – Splyňte s cestou. Plne integrované, samovyrovnávacie predné zavesenie vám poskytuje pocit ďalšieho bezpečia počas jazdy plnou rýchlosťou na cestách plných zákrut. Rozdiel však cítite aj na poli, pretože je zaručený neustály kontakt so zemou a tým maximálna trakcia.

- 1 | Valec odpruženia
- 2 | TLS tlmiaci ventil so zásobníkmi odpruženia
- 3 | Spojovacia tyč
- 4 | Skriňa diferenciálu



**PÔSOBIVÝ
POLOMER OTÁČANIA**

ÚZKE ZÁKRUTY

Elegantný dizajn kapoty zabezpečuje prekvapivo malý polomer otáčania s vynikajúcou viditeľnosťou predných pneumatík.



VÝKON A ÚČINNOST





**„SPOTREBA PODĽA PARAMETROV, INAK
DOPLATÍME ROZDIEL. DVOJNÁSOBNÁ ODMENA,
AK SA VÁM PODARÍ UDRŽAŤ POD NAŠÍM
CIEĽOM. VÝJAZDOVÁ OPTIMALIZÁCIA NA POLI,
KTORÁ VÁM ZABEZPEČÍ DLHODOBÉ ÚSPORY.
TOTO JE NÁŠ ZÁVÄZOK V RÁMCI PROGRAMU
GARANTOVANEJ SPOTREBY PALIVA.“**

SIMON SCHOWALTER



MENŠIE STRATY – VYŠŠIA ŤAHOVÁ SILA

ÚČINNOSŤ POHONNÉHO ÚSTROJENSTVA

Aký výkon v skutočnosti poskytuje traktor? Technické parametre motorov v marketingových materiáloch môžu byť klamlivé. Na čom záleží, je sila, ktorá sa prenáša na zem – po odpočítaní prirodzených strát v celom pohonnom ústrojenstve. Naše prevodovky dosahujú extrémne nízke straty. Prevodovka e23 je poháňaná čisto mechanicky a na rozdiel od ostatných, aj bezstupňová prevodovka AutoPowr vyniká veľmi vysokým podielom mechanického pohonu.

Zostrojené pre účinnosť:
Systém chladenia neobmedzuje
chladiaci povrch a poskytuje
neobmedzené prúdenie vzduchu
s vysokým prietokom.





Prioritou pri navrhovaní nového modelu 7R bolo zachovanie vynikajúcej referenčnej hodnoty celkovej účinnosti traktora 95%* z predchádzajúcich radov 7R.

MENOVITÝ VÝKON
+ 10 % EXTRA VÝKON JD
 - STRATY CHLADENIA
 A PRÍSLUŠENSTVA
 - STRATY V PREVODOVKE
 A NA NÁPRAVE
 = **MAX ŤAHOVÁ SILA
 NA TIAHLE**

95 %

PREPRAVA 7310R DLG POWERMIX*

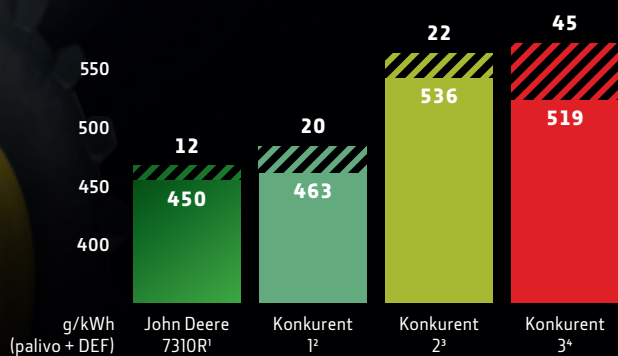

*Výsledky testu 7310R e23 FT4 OECD 2113, 04/2015

¹ DLG Powermixtest č.: 2014-0437; 10. 2014; www.dlg-test.de

² DLG Prüfbericht č.: 6297; 2015; www.dlg-test.de

³ Výsledky Profi Test 04/2017, strana 18

⁴ DLG Powermixtest č.: 2015-854; 10. 2015; www.dlg-test.de

**VÝKON NA KAPOTE:**

330 k (243 kW) ECE-R120

VÝKON NA POLI:

363 k (267 kW)

**VÝKON POČAS PREPRASY
A VÝVODOVÝ HRIADEL
(PTO):**

373 k (274 kW)

ZOSTROJENÝ PRE POĽNOHOSPODÁRSTVO

MOTOR

Naše motory vyrábame a ladíme tak, aby poskytovali optimálny výkon v najnáročnejších poľnohospodárskych použitíach. To je to, čo predstavujú naše motory, a to, čím je známa spoločnosť John Deere.

Náš štítok na kapote ukazuje iba menovitý výkon motora. Na rozdiel od mnohých iných však naše motory dosahujú na poli nárast krútiaceho momentu až o 40 % a vynikajúci špičkový nárast výkonu o približne 10 %. Tento „max. výkon“ je vždy k dispozícii za všetkých podmienok. Navyše, ak dôjde k aktivácii všetkých náhlych dodatočných záťaží a otáčky motora sa mierne znížia, krútiaci moment sa ďalej zvyšuje a zostanete v konštantnom rozsahu výkonu. Vďaka tomu majú motory obrovskú ťahovú silu, ktorou je známa značka John Deere.

Inteligentný systém riadenia výkonu motora môže na cestách alebo v aplikáciách s použitím vývodového hriadeľa PTO opäť uvoľniť ďalší nárast výkonu o 30 k.

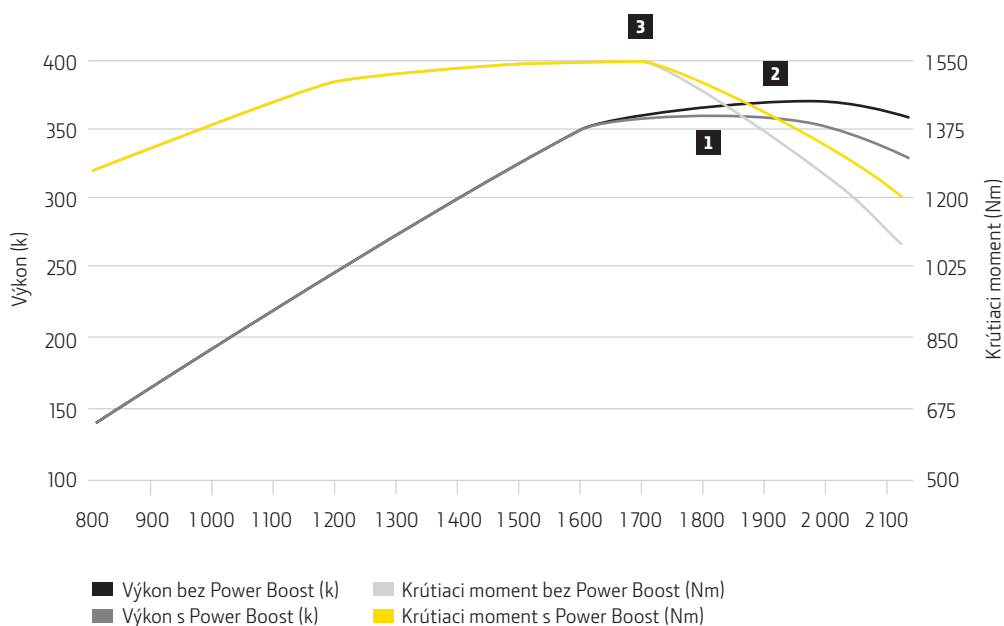

Inteligentné riadenie výkonu (1) poskytuje dodatočný výkon až 30 k pre dopravu a použitie PTO. Max. výkon s 373 k pri 1 900 ot./min (2) a max. krútiaci moment 1 545 Nm pri 1 600 ot./min (3) zabezpečujú optimálnu odozvu s nízkou spotrebou paliva.

PLNE MECHANICKÁ – PLNE ÚČINNÁ

PREVODOVKA e23

Ponúkame vám flexibilitu pri výbere správnej prevodovky, ktorá zodpovedá vašim potrebám. Naša plne mechanická prevodovka e23 je navrhnutá tak, aby poskytovala maximálnu účinnosť a robustnosť pre skutočné poľnohospodárstvo na ornej pôde a niektoré náročné dopravné aplikácie.

SPRÁVCA ÚČINNOSTI EFFICIENCY MANAGER

Správca účinnosti Efficiency Manager vám umožňuje vopred nastaviť rýchlosť a následne nastaviť otáčky motora na hodnotu optimálnu pre úsporu paliva s automatickým radením a znižovaním výkonu.

PRIEKOPNÍCKA TECHNOLOGIA

Prevodovka e23 spája výhody mechanického prevodu s jednoduchosťou použitia bezstupňových prevodoviek.



ZNÍŽENIE OTÁČOK (RÝCHLOSŤ ECO)

V používateľskom režime umožňuje režim ECO nastavenie dvoch minimálnych hodnôt otáčok motora. Operátori môžu režim ECO zapnúť alebo vypnúť pomocou tlačidla ECO na ručnej škrtiacej klapke alebo na stránke nastavení prevodovky na displeji CommandCenter.



Špičkový výkon na poli – desať prevodov v hlavnom pracovnom rozsahu 5-16 km/h poskytuje ideálny prevod pre tie najnáročnejšie aplikácie s ťahaním.

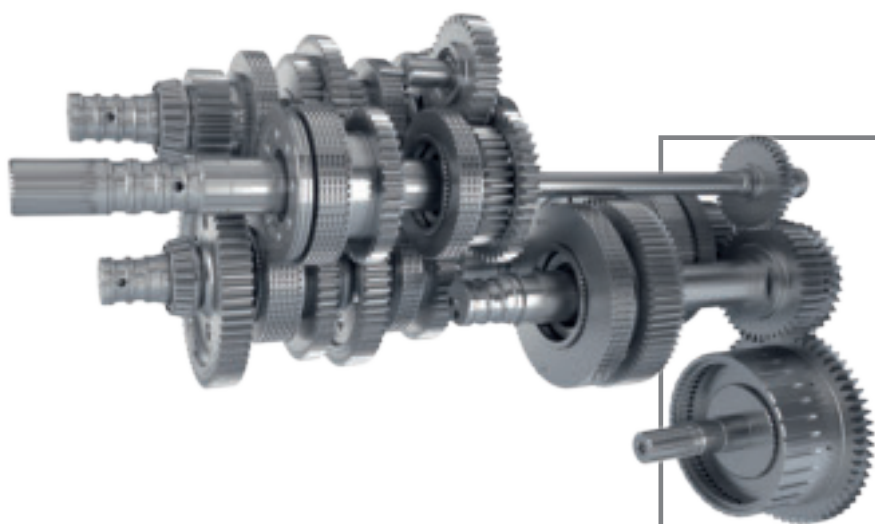
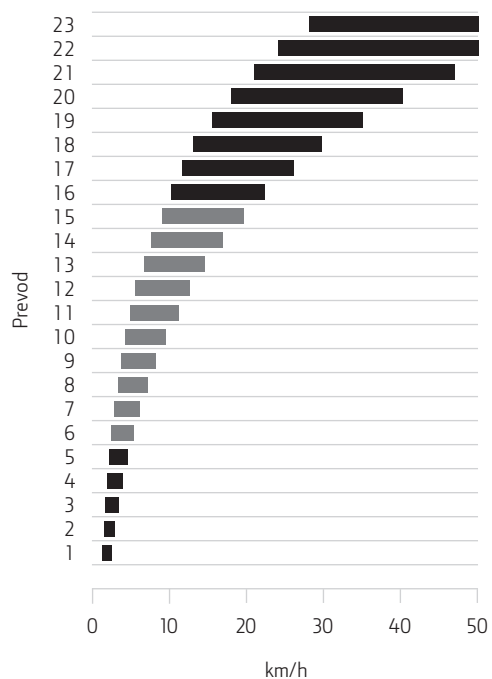

10 prevodov v hlavnom pracovnom rozsahu 5-16 km/h pre maximálnu ťahovú silu na poli v správnych otáčkach. Maximálna rýchlosť sa dosahuje pri 1 520 ot./min (40 km/h) alebo 1 800 ot./min (50 km/h) pre optimálnu úsporu paliva.

NEKONEČNÝ VÝKON

PREVODOVKA AUTOPOWR

AutoPowr vám umožňuje hladko zrýchľovať od uvedenia do chodu až po maximálnu rýchlosť s jedinou pákou a úplne bez použitia spojky.

Stačí si vybrať určitú rýchlosť a AutoPowr ju stabilne udržiava tak, že automaticky reaguje na meniace sa podmienky zaťaženia. Prevodovka AutoPowr má k dispozícii štyri režimy: Plne automatický, vlastný, manuálny a pedálový režim vám umožňujú ovládať rýchlosť jazdy nezávisle od otáčok motora.



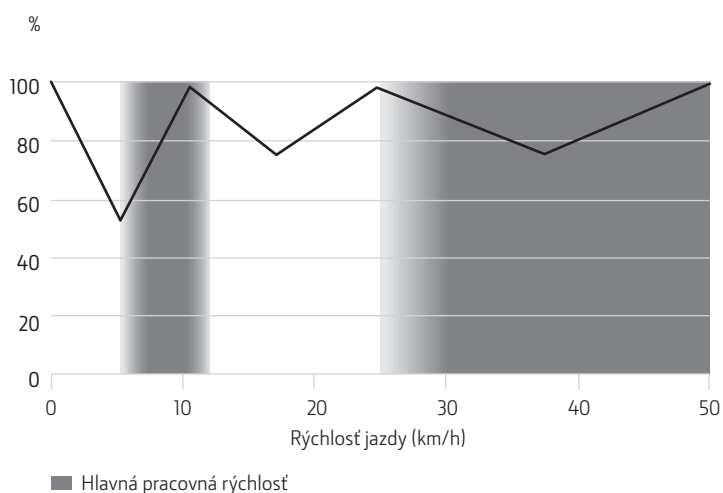
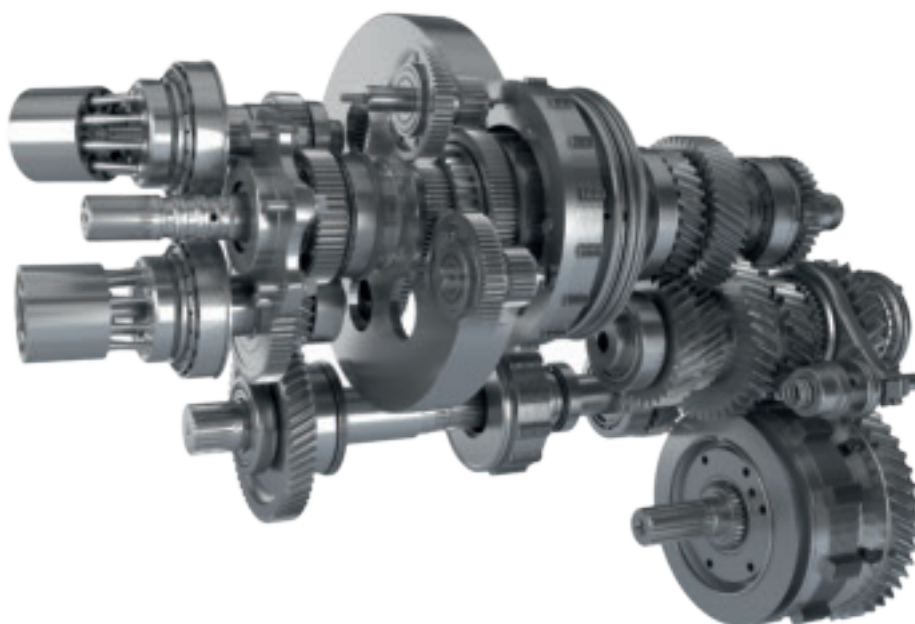

VYNIKAJÚCA ÚČINNOSŤ

Nami výhradne navrhnutá a vyrobená štvorstupňová prevodovka AutoPowr zaisťuje 55 % – 100 % tok mechanického výkonu pre maximálnu účinnosť traktora a maximálny prenos výkonu na zem. Menej hydraulického prenosu výkonu samozrejme znamená aj menšie požiadavky na chladenie oleja – ďalšie zvýšenie účinnosti.

RÝCHLOSŤ ECO

Dosiahnete nízke prepravné náklady s maximálnou rýchlosťou 40 km/h pri 1 290 ot./min a 50 km/h pri 1 620 ot./min.

VOĽBA OVLÁDANIA

Máte na výber – klasická ovládacia páka AutoPowr alebo najmodernejší joystick CommandPRO.



- 1 | Otočný regulátor nastavenia rýchlosti
- 2 | Druhý rýchlostný rozsah
- 3 | Prvý rýchlostný rozsah

ERGONOMICKÉ ROZHRAINIE OBSLUHY

COMMANDPRO

Zvládnutie výkonu traktorov radu 7R je s novým joystickom CommandPRO a jeho 11 konfigurovateľnými tlačidlami veľmi jednoduché. Ide o neprekonateľné rozhranie vodiča, ktoré robí každodennú prácu pohodlnejšiu a produktívnejšiu.

PLNÁ KONTROLA

- Zarádte najvyššiu a nulovú rýchlosť pomocou jednoduchého potlačenia alebo potiahnutia
- Plazivý chod od 0 do 5 km/h
- Súbežné riadenie pomocou pedálu a joysticku
- Funkcia ActiveZero udržuje výstupnú rýchlosť na 0 km/h dovtedy, pokiaľ nie je zadaný príkaz na rozbehnutie
- Ovládanie nástrojov ISOBUS s CommandPRO

SPRÁVCA NASTAVENÍ

Správca nastavení znižuje čas potrebný na nastavenie vašej techniky a umožňuje vám uložiť nastavenia stroja ako aj konfiguračné nastavenia elektronického joysticku a CommandPRO. Získajte okamžitý prístup k jednotlivým nastaveniam pre náradie alebo operátorov a buďte produktívni od okamihu, keď do ruky chytíte volant.





OVLÁDANIE PLAZIVÉHO CHODU

VÝBER SMERU

AKTIVÁCIA NASTAVENEJ RÝCHLOSTI

- 1 | Tlačidlá pre nastavenie rýchlosti jazdy 1 a 2
- 2 | Tlačidlo odozvy akcelerácie
s tromi nastaveniami
- 3 | Kolesko nastavenia rýchlosti jazdy
- 4 | Tlačidlo aktivácie
- 5 | 11 Nastaviteľné tlačidlá pre:
 - Predný/zadný záves
 - Predný/Zadný vývodový hriadeľ
 - VHO
 - iTEC
 - Systém navádzania AutoTrac
 - Funkcie ISOBUS
 - Nastavené otáčky motora

NULOVÁ RÝCHLOSŤ

COMMANDPRO

**ZAŽITE NOVÚ
ÚROVEŇ
PRODUKTIVITY**



KOMFORT KABÍNY



**„MÔŽEME POVEDAŤ, ŽE TÁTO KABÍNA
JE NAJLUXUSNEJŠIA, TECHNOLOGICKY
NAJVYSPELEJŠIA – NO NAPRIEK TOMU
ĽAHKO OVLÁDATEĽNÁ – A NAJZÁBAVNEJŠIA
KABÍNA TRAKTORA, AKÁ KEDY VZNIKLA.“**

MICHAEL MÜLLER



JEDNODUCHÝ PRÍSTUP

KABÍNA

Toľko priestoru, toľké ticho, taký luxus.
Čistá vášeň pre detaily. Vitajte v novej
kabíne 7R. Úžasný začiatok pracovného dňa.

PREHĽAD:

- O 25 % širšie schodíky s 2 nastaveniami šírky
- Nízko umiestnená kľučka dverí
- Väčší uhol otvárania dverí
- Vylepšená poloha zrkadiel
- Osvetlenie po zaparkovaní a servisné osvetlenie





RELAXAČNÉ PROSTREDIE

Teraz je ešte tichší vďaka prepracovanému klimatizačnému systému, laminovanému sklu a kobercovej podlahovej rohoži.



VELKOSŤ KABÍNY

Vaše zdravie a pohodlie sú rozhodujúcimi faktormi produktivity. Keď je priestor okolo vás obmedzený, cítite sa tak aj vy. A v takom prípade nevzniká ten najlepší pracovný výkon. Preto sme kabínu ešte zväčšili a pridali sme ďalších 5 cm priestoru nad hlavou.



OPIERKY NÔH

Prémiové pohodlie znamená prémiové funkcie. Odpočívajte a odľahčíte svoje chodidlá a nohy na opierkach nôh umiestnených naľavo a napravo od stĺpika riadenia a na pravej strane kabíny. V kombinácii s našimi luxusnými funkciami sedadla sú to premyslené detaily, ktoré skracujú dlhé dni.



VYLEPŠENÝ SYSTÉM KLIMATIZÁCIE

Aby sme vás ochladili v horúcich dňoch a aby boli vaše okná priesvitnejšie aj v chladnom počasí, vylepšili sme prúdenie vzduchu v kabíne premiestnením systému klimatizácie pod sedadlo a dvojnásobne sme zrýchlili úpravy teploty.



VEĽKOOBJEMOVÁ CHLADNIČKA

Novo navrhnutá veľkokapacitná 11 l chladnička vám poskytuje dostatok úložného priestoru aj na tie najdlhšie dni. Pretože je vložka odnímateľná, pri plánovaní pracovného dňa je ľahké ju vyčistiť a pripraviť do zásoby.



PRÉMIOVÁ VÝBAVA

Zatvorte za sebou dvere v rade 7R a objavte úplne nový príbeh. Svieži dizajn zameraný na komfort ponúka iba prvotriedne povrchové úpravy a exkluzívne materiály pre dokonalý zážitok z obsluhy traktora.



ŠPIČKOVÁ

VIDITEĽNOSŤ

Štíhly stĺpik riadenia, úzka kapota a veľké presklené plochy poskytujú výhľad von, ktorý sa snažia skopírovať všetci v tomto segmente.

Ak pracujete v noci, náš novo navrhnutý balík svetiel LED poskytuje o 60 % väčší svetelný tok oproti svojmu predchodcovi a poskytuje pokrytie osvetlenej plochy, ktoré je špičkou pred ostatnými. Tieto svetlá sme integrovali po celom okraji strechy kabíny, aby sme zabezpečili skutočné 360° denné svetlo s vysokým kontrastom. Môžete ho ovládať jednotlivo na konzole CommandCenter.

Nové LED svetlá poskytujú skutočné 360° osvetlenie v ohurujúcej kvalite denného svetla.







Elegantný dizajn kapoty vám dáva optimálny výhľad pred traktor, zatiaľ čo zvýšená poloha sedadla a veľké sklá poskytujú neobmedzený výhľad do strán aj dozadu.



BALÍKY VIDITEĽNOSTI

	SELECT	PREMIUM	ULTIMATE
Osvetlenie	18x halogénové	18x LED	22x LED
Zrkadlá	Elektrické	Elektrické, vyhrievané	Elektrické, vyhrievané, výsuvné
Snečné clony	Vpredu	Vpredu/vpravo/vzadu	Vpredu/vpravo/vzadu
Stierače	Vpredu/vzadu	Vpredu/vpravo/vzadu	Vpredu/vpravo/vzadu
Kamera	Príprava na kameru	Príprava na kameru	Integrovaná zadná kamera

- 1 | Komfortné svetlá
- 2 | Integrovaná zadná kamera
- 3 | Úzky dizajn kapoty
- 4 | Vynikajúci výhľad na všetky strany



1 | KOMFORTNÉ SVETLÁ

Nové komfortné svetlá sa aktivujú spínačom pri vstupe do kabíny a osvetľujú bezprostredné okolie traktora, aby ste v noci mohli ľahko a bezpečne vykonávať úlohy, ako je tankovanie alebo výmena náradia.



2 | INTEGROVANÁ ZADNÁ KAMERA

Integrovaná zadná kamera poskytuje bezpečný a pohodlný výhľad z traktora dozadu. Uľahčuje to pripájanie náradia a zvyšuje bezpečnosť.



3 | CELKOVÉ OTÁČANIE SEDADLA O 65°

Zabudnite na nepríjemné vykrúcanie tela. Keď sedadlo otočíte až o 40 stupňov, vidíte viac a pohodlnejšie a získate dokonalý pohľad na vaše náradie. Rozdiel určite pocítite už po jednom pracovnom dni. Zvýšili sme tiež otáčanie doľava na 25°, aby bol prístup do kabíny čo najjednoduchší a uľahčil sa pohľad doľava, napr. počas jazdy vedľa žacieho stroja.



LUXUSNÝ

JAZDNÝ KOMFORT

Vychutnajte si menšie namáhanie chrbtových svalov a lepšie držanie tela s ľahším dýchaním vďaka mimoriadne pohodlnému sedadlu, v ktorom sa cítite úžasne a zostanete odpočinutí a pohotoví po celý deň.



SEDADLO ACTIVE SEAT II

Nové sedadlo Active Seat II* využíva technológiu elektrického odpruženia s rýchlou reakciou, ktorá vás izoluje od 90 % zvislých pohybov. Vychutnajte si vynikajúcu kvalitu jazdy aj v tých najtvrdších podmienkach.

25°

Kabíny Select a Premium sa dodávajú s odolnými látkovými sedadlami.



40°

PERFOROVANÉ KOŽENÉ SEDADLO

Naše úplne nové sedadlo prichádza s množstvom funkcií. Elektrické ovládače, pneumatikové nastavenie bedrovej opory a vyhrievanie sedadiel sú iba začiatkom. Niekoľko nových luxusných prvkov, ktoré sú v tomto odvetví nové, ho robia úplne jedinečným.

MASÁŽNE FUNKCIE

Áno, je to vôbec prvé sedadlo traktora so zabudovanými masážnymi prvkami. Uvoľnite sa, relaxujte a zotavte sa počas dlhých pracovných hodín, aby ste svoj pracovný deň zakončili svieži.

VETRANIE SEDADLA

Horúci deň nechcete stráviť potením, chcete zostať pohotový a produktívni. Naše novo navrhnuté vetranie sedadiel vám zaistí pohodlie bez ohľadu na okolnosti.

BOČNÁ OPORA

Bočné podušky sedadla môžete nafúknuť, aby poskytovali dokonalú stabilitu pri pohybe zo strany na stranu.

PREDĹŽENIE OPORY STEHIEN

Vyšší vodiči s dlhšími nohami môžu dosiahnuť pohodlnú a pokojnú polohu pri sedení.





VYNIKAJÚCA



INFOTAINMENT

Najmodernejšie rádio so 6,5" digitálnou dotykovou obrazovkou je kompatibilné s Apple CarPlay a prináša vám mnoho možností zábavy.

CarPlay je inteligentnejší a bezpečnejší spôsob, ako používať váš iPhone počas jazdy. Použite hlasové ovládanie Siri alebo integrované ovládania traktora podľa potreby. Môžete získavať navigačné pokyny, telefonovať, odosielať a prijímať správy aj počúvať hudbu, a to všetko spôsobom, ktorý vám umožní nestratiť na ceste či na poli sústredenie.

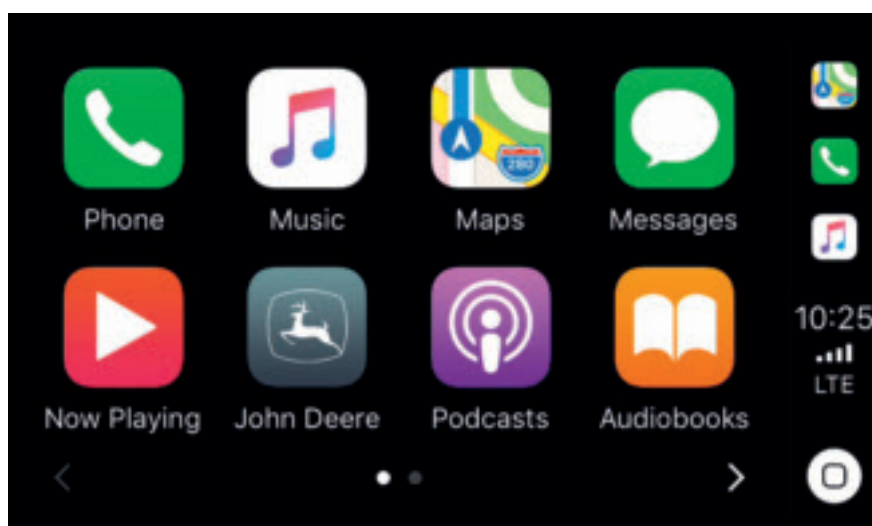

KVALITA ZVUKU AKO V KONCERTNEJ HALE

Buďte pripravený na to, že vás ohúri. Model 7R má teraz úplne nový audio systém so šiestimi reproduktormi s výkonným basovým reproduktorom navrhnutým špičkovými zvukovými špecialistami.



Vaša hudba ožije bohatými detailmi, živou energiou a poriadnymi basami, vďaka ktorým by sa vaša kabína dokonca mohla stať vaším obľúbeným miestom na počúvanie hudby. Čo sa týka praktickej stránky, dostanete všetky moderné funkcie, ktoré očakávate, vrátane dotykovej obrazovky a digitálneho tuneru DAB+.

BALÍKY KOMFORTU A POHODLIA

	SELECT	PREMIUM	ULTIMATE
Sedadlo	Látka, mechanické ovládanie, mechanická bedrová opierka, otáčanie 8° vľavo/40° vpravo	Látka, elektronické ovládanie, pneumatická bedrová opierka, otáčanie 25° vľavo/40° vpravo	Perforovaná koža, elektronické ovládanie, pneumatická bedrová opierka, otáčanie 25° vľavo/40° vpravo, vyhrievanie/vetranie, 2-zónová masáž, nafukovacia bočná a výsuvná sedacia poduška
Infozábava	AM/FM/WX, vstupy AUX a BT, 2 reproduktory	Rádioprijímač so 6,5" dotykovou obrazovkou, DAB+, príprava na XM, zvukový systém 6.1 so subwooferom	Rádioprijímač so 6,5" dotykovou obrazovkou, DAB+, príprava na XM, zvukový systém s basovým reproduktorom
Príprava na Business Band	■	■	■
4 USB a 12 V	■	■	■
Stĺpik s dvojitým naklonením	■	■	■
Opierky nôh	-	■	■
Chladnička	-	■	■
Prídavná lišta napravo, zásuvka 220 V	-	■	■
Kobercová podlahová rohož	-	-	■
Volant obalený kožou	-	-	■

Legenda: ■ v základnej výbave; - nedostupné



INTUITÍVNE OVLÁDANIE

COMMANDARM

Typový rad 7R umožňuje jednoduché ovládanie sofistikovanej poľnohospodárskej technológie. Všetko je na dosah a dotykový displej CommandCenter so skratkami a kontextovou pomocou robí navigáciu tak jednoduchú, ako to len ide.



DISPLEJ 4200

Vďaka dotykovej obrazovke s uhlopriečkou 21,3 cm (8,4") a jednému video vstupu je už náš štandardný displej jedným z najpokročilejších v odvetví. Možno ho rozšíriť na aktiváciu Gen4 Premium a prichádza s plnou certifikáciou AEF ISOBUS, vzdialeným prístupom k displeju a bezdrôtovým prenosom údajov do strediska MyJohnDeere Operations Center.

DISPLEJ 4600

Voliteľný displej 4600 CommandCenter je vybavený dotykovou obrazovkou s uhlopriečkou 26,4 cm (10,4"), štyrmi video vstupmi, možnosťou pripojenia k zdvojenému monitoru a možnosťou rozšírenia na aktiváciu Gen4 Ultimate, aby ste mali k dispozícii celý rad pokročilých aplikácií presného poľnohospodárstva.

SPRÁVCA NASTAVENÍ

Správca nastavení skracuje čas nastavovania všetkých možných aplikácií a umožní vám uložiť všetky vaše nastavenia stroja, napríklad: motor, ventily VHO a zadný záves, ako aj konfiguračné nastavenia CommandPRO a elektronického joysticku.



EXTENÝ DISPLEJ

Externý displej 4. generácie zdvojnásobuje oblasť zobrazenia, takže môžete súčasne sledovať viac funkcií a máte tak priamy prístup k úpravám, ak je to potrebné. Môžete napríklad pozorovať funkcie ovládania stroja na hlavnom displeji a aplikácie presného poľnohospodárstva na druhom monitore.



Navigácia je jednoduchá vďaka logickým ponukám a komplexnej lište skratiek. Použitím funkcie Quick Line môžete teraz zaznamenať líniu AB len jedným stlačením tlačidla.

ELEKTRONICKÝ JOYSTICK

Elektronický joystick je úplne konfigurovateľný a môžete ním ovládať všetky ventily VHO, predný záves a dokonca aj funkcie ISOBUS. Všetky nastavenia môžete uložiť a znova načítať v Správcovi nastavení.

ISOBUS – CERTIFIKÁCIA AEF

Prostredníctvom univerzálneho terminálu (UT) môžete ovládať vaše príslušenstvo, protokol Task Controller Section Control (TC-SC) umožňuje individuálne ovládanie až 255 sekcií. Zatiaľ čo systém ovládania sekcií TC-BAS umožňuje súhrnnú dokumentáciu vo formáte ISOXML, systém TC-GEO pridáva schopnosť geo-referencovanej dokumentácie vo formáte ISOXML. Vstup AUX-N zabezpečuje univerzálnu kompatibilitu joysticku traktora.



PRESNÉ POĽNOHOSPODÁRSTVO





**„PRESNE TAK, AKO JE AUTOTRAC ZNÁMY
V POĽNOHOSPODÁRSTVE PO CELOM SVETE,
BUDE ČOSKORO AJ PREVÁDZKOVÉ CENTRUM.
A UŽ SA TO DEJE.“**

ALEXANDER BERGES



**NAJŽIADANEJŠÍ –
TERAZ S OCHRANOU
PŘED KRÁDEŽÍ.**



NEPORAZITEĽNÁ INTELIGENCIA

MOŽNOSTI PRIJÍMAČA STARFIRE

Voľba je na vás. Náš nový integrovaný prijímač StarFire 6000 získava signál s úplnou presnosťou rýchlejšie ako kedykoľvek predtým, dodáva sa kalibrovaný z výroby a je vybavený funkciami proti krádeži. Ak hľadáte prenosnosť medzi strojmi, univerzálny prijímač StarFire 6000 vám túto možnosť ponúka. Nech už si vyberiete čokoľvek, budete pracovať s popredným riešením presného poľnohospodárstva.

MOŽNOSTI SIGNÁLU PRIJÍMAČA STARFIRE 6000

Presvedčivá nová úroveň presnosti, stability signálu a opakovateľnosti

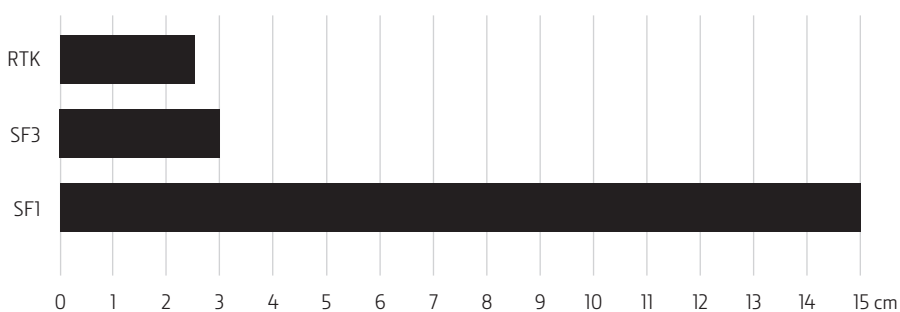

- RTK: +/- 2,5 cm medzi jednotlivými prejazdmi s dlhodobou opakovateľnosťou a rozšírením RTK Extend o 14 dní pri strate priameho výhľadu alebo výpadku mobilnej siete.
- SF3: +/- 3 cm medzi jednotlivými prejazdmi a 9-mesačná sezónna opakovateľnosť.
- SF1: +/- 15 cm medzi jednotlivými prejazdmi, bezplatne.

Ušetríte náklady na ďalší mobilný modem RTK a mesačný poplatok za dátový program na karte SIM spustením signálu John Deere Mobile RTK prostredníctvom systému JDLink integrovaného v základnej výbave.





System AutoTrac je teraz k dispozícii v rýchlosti minimálne 100 m/h a prináša dvojnásobnú presnosť pre použitia pri vysokej rýchlosti do 16 km/h.

ZVÝŠTE SVOJU PRODUKTIVITU

COMMANDCENTER AUTOTRAC

VAŠA VÝHODA

- Menej stresu pre obsluhu
- Menej prejazdov so zníženými presahmi a vynechávkami
- Zníženie vstupných nákladov až o 8 %*
- Zvýšenie produktivity až o 14 %**
- Presná práca v podmienkach nízkej viditeľnosti

PRESNOSŤ ZAČÍNAJÚCA PRI ŠTARTE

System AutoTrac zvyšuje vašu produktivitu a zároveň znižuje vstupné náklady na palivo, hnojivá a chemikálie a výrazne prispieva k pohodliu. Dokonca aj v náročných podmienkach, ako je nízka viditeľnosť (napr. noc, prach, hmla) alebo zvlneý terén, je vaše pole vždy obrobené s bezchybnou presnosťou tak, aby boli zabezpečené ideálne odstupý plodín. Akonáhle ste zažili výhody navádzacieho systému AutoTrac, už sa nikdy nebudete chcieť vrátiť späť!

NÁSKOK NA POLI

AUTOTRAC ONLINE

Neposkytujeme vám len navádzací systém. Navyše zadarmo získate flexibilné riešenie, ktoré plne automatizovaným spôsobom navádza obsluhu priamo na správne pole, umožňuje jej začať prácu na poli rýchlejšie, zabezpečuje konzistentné údaje (napr. hranice a línie navádzania) medzi jednotlivými displejmi, pričom vaše údaje sú vždy zálohované.

Nové hranice poľa sa dajú ľahko importovať z portálu pre žiadosti o dotácie alebo zo softvéru pre riadenie fariem prostredníctvom súboru vo formáte pre ukladanie vektorových priestorových dát „shapefile“. Môžete ich tiež nakresliť online alebo upraviť akékoľvek už existujúce hranice, čo je skvelá pomoc pre prvú lokalizáciu poľa, a to najmä vtedy, ak máte zmluvu so sezónnymi zamestnancami alebo im zadávate prácu.

Keď skončíte, môžete bezdrôtovo odoslať všetky dáta vybraným strojom stlačením tlačidla, čím sa predíde ručnému nastavovaniu na viacerých displejoch v teréne, ktoré je časovo náročné a náchylné na chyby. Keď sa priblížite k novému poľu, budú automaticky zistené príslušné údaje o klientoch, farme a poli. Po potvrdení sa načítajú hranice a z vopred vyplneného zoznamu je možno vybrať vhodnú líniu navádzania.

VAŠA VÝHODA

- Rýchle a jednoduché nastavenia displejov na poliach
- Automatizovaná, spoľahlivá a bezchybná dokumentácia
- Automatické zálohovanie údajov

BEZPLATNÉ* 5-ROČNÉ PREDPLATNÉ JDLINK CONNECT

Bezdrôtový prenos údajov je najjednoduchší spôsob, ako súčasne zdieľať presné a aktuálne údaje medzi strojom a kanceláriou.



*Počas trvania kampane





Novinka: Súčasťou aktivácie Premium je teraz aj systém AutoTrac Vision – navádzanie na akomkoľvek poli pomocou kamery

VÝHODA PRESNÉHO POĽNOHOSPODÁRSTVA

COMMANDCENTER PREMIUM

Aktivácia CommandCenter Premium je vstupenkou k výhodám poľnohospodárstva špecifického pre danú lokalitu, flexibility vyplývajúcej z dokumentácie ISOXML a systému navádzania pomocou kamery AutoTrac Vision.

OVĽÁDANIE SEKCIÍ

Inovujte na ovládanie sekcií Section Control (TC-SC) a automaticky za chodu minimalizujte vynechávky a presahy. Ovládaním až 255 sekcií ušetríte značné finančné prostriedky za hnojivá, chemikálie a osivo.

DOKUMENTÁCIA ISOXML

Aktivácia Premium ponúka nielen funkciu synchronizácie DataSync na prenos dokumentácie do vašej kancelárie takmer v reálnom čase (aktualizácia každých 30 s), prináša vám tiež úplnú flexibilitu dokumentácie ISOXML (TC-GEO), ktorá vám umožňuje smerovať údaje aj do iných systémov FMIS.

STAROSTLIVOSŤ O POLIA INTELIGENTNÝM SPÔSOBOM

So službou John Deere Prevádzkové centrum máte vašu farmu vo vrecku: Je to pochopiteľné, zabudované nástroje podporujú vaše agronomické rozhodovanie a pomáhajú vám z vašej pôdy získať maximálnu úrodu a konzistentnú kvalitu pri výrazne znížených vstupných nákladoch. Naplánujte si striedanie osevných plodín a úlohy pre nadchádzajúcu sezónu so štruktúrovaným prehľadom, ktorý umožní bezproblémové vytvorenie súborov nastavenia zobrazovania a pracovných príkazov. Po skončení jednotlivých úloh sa dokumentačné údaje automaticky nahrajú z displeja vašej kabíny na osobné konto služby Prevádzkového centra. Odtiaľ je možné jednoducho zobrazovať všetky prevádzkové podrobnosti na pekne štruktúrovanej časovej osi – kedykoľvek a kdekoľvek, z akéhokoľvek zariadenia s možnosťou pripojenia na internet, čo vám umožňuje prezrieť si mapovanie alebo porovnať rôzne vrstvy mapy, ako je úroda, sušina, zložky plodín a aplikačné dávky.

Týmto spôsobom premeníte cenné agronomické náhľady na inteligentné rozhodnutia a ľahšie definujete nápravné opatrenia. Ďalšie zabudované nástroje vám umožnia ľahko premeniť tieto údaje na príkazy premenlivej rýchlosti špecifické pre danú lokalitu a spolupracovať s agronomickými poradcami tak, že im pre danú oblasť udelíte prístupové práva. Vďaka jednoducho vytvoreným, vytlačeným a zdieľaným správam sa dokumentácia práce vašim klientom sa stáva hračkou.

VAŠA VÝHODA

- Všetky informácie sú dobre štruktúrované a ľahko dostupné v jednom centralizovanom mieste
- Získajte prehľad a robte inteligentné rozhodnutia založené na faktoch
- Využite mnoho ďalších agronomických nástrojov pre ďalšie spracovanie a analýzu údajov
- Automatizovaný prenos údajov medzi strojom a kanceláriou v takmer reálnom čase

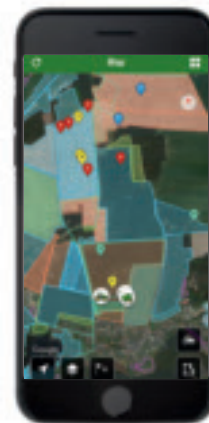

APLIKÁCIA MYOPERATIONS

Všetky informácie, ktoré potrebujete aby ste rozhodli na základe faktov – kedykoľvek, kdekoľvek.

Integrujte aplikácie s operačným strediskom pomocou formátu ISOXML



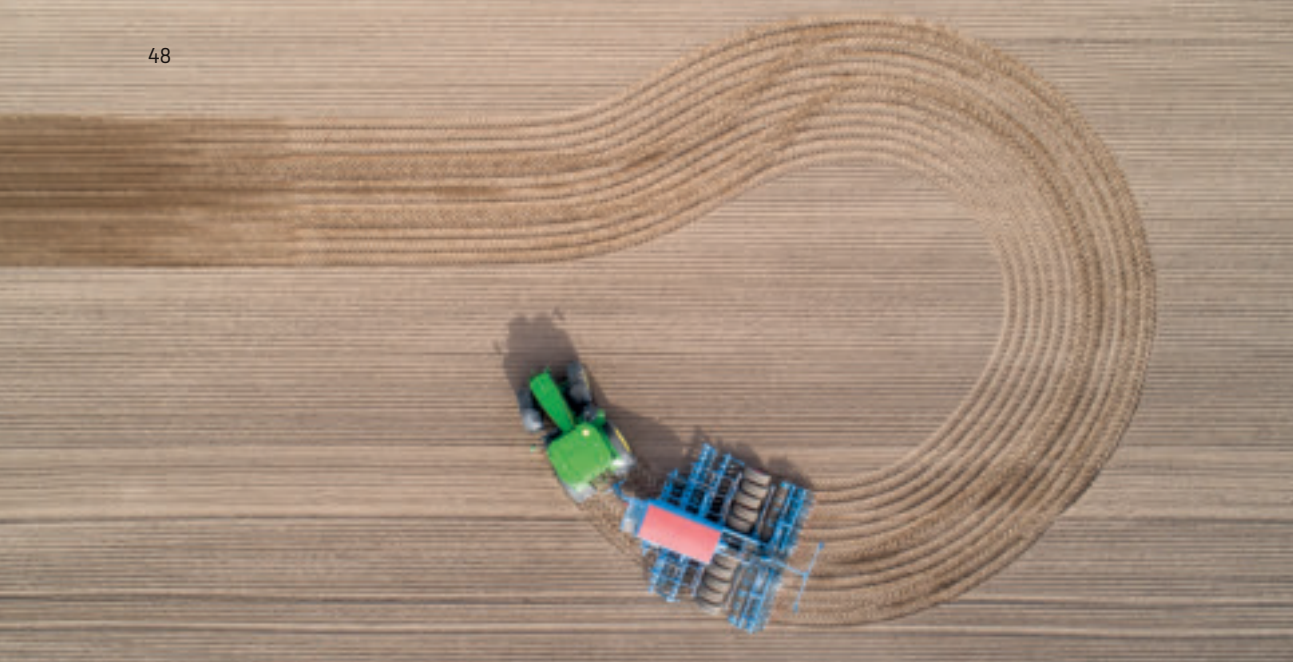

TAKMER AUTONÓMNE

COMMANDCENTER ULTIMATE

Popri všetkých funkciách aktivácie balíka Premium taktiež využijete výhody automatizácie otáčania AutoTrac, pasívneho navádzania príslušenstva AutoTrac, funkcie MachineSync a zdieľania údajov na poli.

AUTOMATIZÁCIA OTÁČANIA AUTOTRAC

Systém automatizácie otáčania AutoTrac automaticky riadi celé otáčanie na úvrati a riadi všetky funkcie traktora a náradia s ľahkosťou a presnosťou – vrátane zmeny rýchlosti jazdy vpred a prepínania vývodového hriadeľa. Toto pokročilé riešenie zdvíha alebo spúšťa spojenia presne v správnom čase a na pozícii na poli, aby sa zaručil dokonale konzistentný rast úrody na úvrati.

NAVÁDZANIE PRÍSLUŠENSTVA AUTOTRAC – PASÍVNE

Navádzanie náradia AutoTrac – pasívne, rieši problém, ktorý nedokáže samotné riešenie AutoTrac vyriešiť: Na nerovnom teréne alebo na svahoch spôsobuje hmotnosť ťahaného náradia posun. Následkom sú vynechané plochy alebo presahy, ktoré znižujú kvalitu práce. Bez ohľadu na terén môžete teraz s druhým prijímačom dosiahnuť tie najvyššie štandardy presnosti vo všetkých sejacích, výsadbových a obrábacích postupoch.

ZDIEĽANIE ÚDAJOV NA POLI

Zdieľanie údajov v teréne vám umožňuje zobrazíť mapy pokrytia a aplikácie medzi strojmi, ktoré pracujú súčasne na tom istom poli. Takto sa môžete uistiť, že získate úplné pokrytie poľa viacerými strojmi aj v podmienkach s nízkym osvetlením a/alebo vysokou prašnosťou, zatiaľ čo znížite nadmerné dávky, získate presnejšie údaje o dokumentácii a dosiahnete nižšie vstupné náklady. Hovorí sa, že informácie sú moc – my sme si istí, že zvyšujú zisk.

MACHINESYNC

Synchronizácia MachineSync umožňuje synchronizáciu rýchlosti a riadenia medzi kombajnom a traktorom s návesom na obilie alebo prívesom počas vyprázdňovania na poli na základe GPS – predstavte si dokonca plnenie prívesu bez strát a menšie riziko zrážky vozidiel. Okrem toho poskytuje dôležité logistické informácie, napr. mieru naplnenia zásobníka obilím a pozíciu kombajnu, aby umožnila obsluhu prijímať informované rozhodnutia o najpriamejšej trase do ďalšieho cieľa.

BALÍKY KONEKTIVITY

	PREMIUM	ULTIMATE
4200 CommandCenter	–	–
4600 CommandCenter	■	–
4600 CommandCenter a zdvojený monitor	–	■
Aktivácia 4. generácie Premium	■	–
Aktivácia 4. generácie Ultimate	–	■
Systém automatického riadenia náradia traktora	■	■
JDLink Connect na 5 rokov	■	■

Legenda: ■ v základnej výbave; □ voliteľne; – nedostupné



VŠESTRANNOŠŤ



**„EZ ZÁVAŽIE POSKYTUJE OBROVSKÚ
VŠESTRANNOŠŤ A JE V ODVETVÍ
JEDINEČNÉ. DOSLOVA V PRIEBEHU
NIEKOLKÝCH SEKÚND MÔŽETE
Z KABÍNY JEDNÝM PRSTOM
PRIDAŤ ZÁVAŽIE 1,7 T.“**

JAVIER FERNANDEZ



NEKONEČNÝ VÝKON

HYDRAULIKA A VÝVODOVÝ HRIADEL' (PTO)

Hydraulika v traktoroch radu 7R vám dáva viac výkonu ako budete potrebovať, všestrannosť, ktorú požadujete, a presnosť, ktorú ste vždy chceli.

CommandCenter vám poskytuje presnú kontrolu jednotlivých prietokov a časov VHO. Taktiež môžete zo zadného blatníka ovládať záves a VHO.





VONKAJŠIE HYDRAULICKÉ OKRUHY

Až šesť vonkajších hydraulických okruhov vzadu a až dva vpredu s celkovým výkonom až po štandardných 223 l/min poháňa aj tie najväčšie prídavné zariadenia, a to pri znížených otáčkach šetriaciach palivo (227 l/min pri 1 500 ot./min). Odoberaný objem je štandardne 65 l a s voliteľnou pomocnou nádržou 85 l.

Traktory radu 7R majú niekoľko možností vývodového hriadeľa PTO, napríklad 540E/1000/1000E, ktoré poskytujú všestrannosť a flexibilitu potrebnú pre splnenie nárokov všetkého príslušenstva na tejto úrovni výkonu. Pre zvýšenú všestrannosť je k dispozícii predný vývodový hriadeľ PTO s 1 000 ot./min pre traktory 7R vybavené predným závesom John Deere.



ZDVIHNITE VŠETKO

VARIANTY ZÁVESU

Nezáleží čo alebo koľko – traktory radu 7R majú k dispozícii širokú paletu možností závesov, ktorá kombinuje ich neuveriteľnú ťahovú silu s univerzálnosťou v rámci širokej škály použití.



Voliteľne je k dispozícii predný záves kompatibilný s iTEC má maximálnu kapacitu zdvihu na hákoch 3 500 kg.



OVLÁDANIE TROJBODOVÉHO ZÁVESU BEZ NÁMAHY

Ovládacie prvky závesu sa nachádzajú na konzole CommandCenter: elektronické snímače odosielajú informácie do riadiaceho modulu kvôli rýchlym a presným korekciám. Prístup k ovládaniu je aj na zadnom blatníku.



VARIANTY ZADNÉHO ZÁVESU

Traktory radu 7R ponúkajú rôzne možnosti zadného závesu, ktoré dopĺňajú potreby pri použití s konštantnou nosnosťou 7 850 kg.

Súčasťou základnej konfigurácie sú teraz schodíky na pravej strane plynulo integrované do dizajnu traktora.



AUTOMATICKÝ ZÁVES

Umožňuje oveľa pohodlnejšie pripojenie náradia v porovnaní s manuálnymi závesmi.



GUĽOVÝ ZÁVES A PITON FIX ZÁVES

Pri použití v dolnej polohe poskytujú tieto závesy optimálnu trakciu a dynamiku jazdy pre kombinácie traktor/náves. Guľový záves 80 mm dovoľuje vertikálne zaťaženie až 4 000 kg.



SYSTÉM PODPORY RIADENIA

Naše závesy môžu byť kvôli ešte väčšej všestranosti dodatočne vybavené systémom riadenia náprav, aby mohli ťahať veľké prívesy s riadenými nápravami.

SILNÉ SPODNÉ TIAHLO

Nové spodné tiahlo kategórie 4 zaručuje maximálnu odolnosť pri manipulácii s najnáročnejším príslušenstvom v akejkoľvek aplikácii na poli.



UMENIE TRAKCIE

DOŤAŽENIE

Pri neustále rastúcich cenách paliva hrá správne rozdelenie hmotnosti a flexibilné zaťažovanie stále dôležitejšiu úlohu v produktivite a výkone. Traktory John Deere radu 7R ponúkajú niekoľko možností na zabezpečenie optimálneho vyváženia.



PRIDANIE ŤAŽKÉHO ZÁVAŽIA – LAHKÝM DOTYKOM

Nové EZ závažie umožňuje výnimočne optimálne vyváženie traktora, čo je mimoriadne výhodné pre farmárov a službárov, ktorí musia často striedať práce na poli a prepravu na ceste. Stlačením tlačidla môžete pridať alebo ubrať závažie s hmotnosťou 1,7 tony za niekoľko sekúnd, bez nutnosti vystúpiť z kabíny.



Prejdite nad závažie – nemusíte vôbec vystupovať z kabíny.



Zdvihnite závažie – jednoducho použite určený ovládací panel a závažie sa zdvihne k podvozku (pripojené k existujúcemu systému Power Beyond). Bezpečnostné zariadenie zabezpečí spoľahlivé uzamknutie.



Vyrazte – uvoľnenie závažia je rovnako jednoduché a ušetrí náklady na palivo pri preprave.



PRÍDAVNÉ ZÁVAŽIA

Prídavné závažia vám pomôžu dosiahnuť dokonalé vyváženie a zlepšujú trakčný výkon vášho traktora 7R. Závažia navrhnuté spoločnosťou John Deere zaručujú najkompaktnejší tvar, ktorý minimalizuje celkovú dĺžku vozidla. Dostupné sú vo verziách 900 kg, 1 150 kg, 1 500 kg a 1 800 kg. Môžu sa montovať na predný záves a predný držiak závaží (len 900 kg a 1 150 kg).

PREDNÉ KUFRÍKOVÉ ZÁVAŽIA (50 KG)

Na predný držiak závaží možno ľahko pridať/odobrať až 22 kufríkových závaží, každé s hmotnosťou 50 kg. Umožňujú optimalizované rozloženie hmotnosti medzi zadnou a prednou nápravou, pretože počet závaží možno rýchlo prispôbiť aktuálnym požiadavkám podľa použitia.

ZÁVAŽIA ZADNÝCH KOLIES

Závažia zadných kolies umožňujú správne vyváženie zadnej nápravy a tým lepšiu trakciu. Dostupné s vonkajšími závažiami kolies 70 kg, 205 kg, 625 kg (iba vnútorné) a 900 kg.



Počiatočná hmotnosť 70 kg + flexibilné závažie 1x/2x 205 kg sa hodí pre všetky veľkosti pneumatík.



Počiatočná hmotnosť 70 kg + ťažké závažie 900 kg pre náročné ťahanie s diskami kolies 42" alebo väčšími.



Vnútorné závažie 625 kg, tiež k dispozícii s brzdami prívesu a prídavnou nádržou odoberaného oleja.



PRIPOJENÁ PODPORA



**„VĎAKA SLUŽBE EXPERT
ALERTS DOKÁŽU NAŠI
TECHNICI NA DIAĽKU
DIAGNOSTIKOVAŤ
POTENCIÁLNE PORUCHY
STROJA A OPRAVIŤ ICH
SKÔR, NEŽ SA Z NICH
STANE PROBLÉM.“**

GEORG LARSCHIED





SLUŽBY, Z KTORÝCH PROFITUJETE

SLUŽBY FARMSIGHT

Predajcovia značky John Deere majú prístup k niekoľkým špičkovým nástrojom vzdialeného prístupu, ktoré im umožňujú ponúknuť vám súbor proaktívnych služieb presne podľa vašich potrieb. Traktory radu 7R sa štandardne dodávajú s telematickým modulom JDLink vrátane 5-ročného predplatného zdarma. Ak ho chcete začať využívať, stačí poskytnúť súhlas a dohodnúť sa s predajcom značky John Deere na rozsahu balíčka služieb FarmSight.

BALÍKY SLUŽIEB FARMSIGHT

		IN BASE	SELECT	PREMIUM	ULTIMATE
1	Kontrola pred dodaním	■	■	■	■
2	Zriadenie účtu MyJohnDeere	■	■	■	■
3	Zaškolenie pri odovzdávaní stroja	■	■	■	■
4	Monitorovanie stroja na diaľku (vrátane upozornení Expert Alerts)	■	■	■	■
5	Automatické plánovanie údržby	■	■	■	■
6	Predstavenie strediska Operations Center	-	■	■	■
7	Sezónna telefonická podpora	-	■	■	■
8	Expert Check	-	■	■	■
9	Optimalizačný výjazd	-	-	■	■
10	Podpora obsluhy na diaľku	-	-	■	■
11	Kontrola výkonu na diaľku	-	-	■	■
12	Záložný stroj	-	-	-	■

*Obsah a cenu balíčkov služieb FarmSight stanoví miestny predajca značky John Deere a ich rozsah a zloženie sa môže líšiť.

EXPERT ALERTS

Upozornenia Expert Alerts, ktoré sú našim najnovším diaľkovým diagnostickým výdobytkom, vychádzajú zo softvérových algoritmov, ktoré dokážu predpovedať mnoho potenciálnych problémov predtým, ako budú mať negatívny dopad alebo spôsobia škody. Opravy sa dajú plánovať počas odstávok, čo môže výrazne znížiť náklady.

MONITOROVANIE STROJA NA DIAĽKU

Ďalšia služba, ktorou sa značka John Deere odlišuje od konkurencie. Na základe vášho súhlasu prístrojová doska stroja zobrazuje technikovi v reálnom čase údaje o prevádzkovom stave a chybové kódy. Technik sa môže na diaľku pripojiť k stroju, spustiť ďalšiu diagnostiku a na diaľku aktualizovať softvér, vďaka čomu vám pomôže rýchlejšie než kedykoľvek predtým. Navyše sú súčasťou aj naše nové upozornenia Expert Alerts.

AUTOMATICKÉ PLÁNOVANIE ÚDRŽBY

Neustále budete mať dokonalý prehľad o údržbe stroja. Automatické upozornenia sa môžu zakladať na reálnych prevádzkových hodinách stroja a alebo počte kalendárnych dní a upozornia vás na údržbu, ktorú je potrebné vykonať.

ZRIADENIE ÚČTU MYJOHNDEERE

Táto služba zahŕňa základné nastavenie účtu MyJohnDeere a Prevádzkového centra, ktoré sa pripojí k stroju.

PODPORA OBSLUHY NA DIAĽKU

Potrebujete rýchlo poradiť a nemáte čas na to, aby niekto chodil na pole? Prístup k vzdialenému displeju umožňuje vášmu odbornému predajcovi na diaľku pomôcť vám a obsluhu s konfiguráciou stroja/príslušenstva a ďalšími prvkami, ako keby virtuálne sedel v kabíne.

PREHLIADKA EXPERT CHECK

Pomocou špeciálneho kontrolného zoznamu značky John Deere servisný technik dôkladne preskúma technický sta stroja. Odporučí vám, aké opatrenia vykonať, a postará sa o všetky vhodné aktualizácie softvéru s cieľom zabezpečiť čo najdlhší prevádzkový čas počas nasledujúcej sezóny.

PREDSTAVENIE PREVÁDZKOVÉHO CENTRA

Chcete si vhodne uložiť a spravovať hranice poľa, navádzacie línie či údaje v dokumentácii a mať prístup k celému súboru nástrojov na spravovanie farmy? Potom je tento prvok balíka pre vás ten pravý.

OPTIMALIZAČNÝ VÝJAZD

Ak chcete dokonale využiť schopnosti stroja, profítujte z bohatých skúseností produktových špecialistov predajcu. Vďaka dôkladným znalostiam produktu vám dokážu pomôcť kontrolou aktuálnych nastavení stroja a odporučením možných vylepšení.



POWERGARD™

STAV: CHRÁNENÝ

Ak si svoje vybavenie chránite prostredníctvom plánu údržby PowerGard™*, vaša firma získa nepretržitú dobu prevádzky stroja a potrebný špičkový výkon dostupný nonstop.



*Len u zúčastnených predajcov. Vyžaduje sa plán údržby.

Zmluvy PowerGard™ vás chránia pred neočakávanými nákladmi na opravu a zabezpečia správnu údržbu s použitím originálnych náhradných dielov. Tri balíčky s pevnou cenou poskytujú komplexnú úroveň ochrany, aby váš stroj fungoval na maximum a bol vždy pripravený.

**AŽ
8 ROKOV / 8 000 HODÍN**

ÚDRŽBA POWERGARD™ MAINTENANCE

Preventívna údržba – je nevyhnutná na udržiavanie zariadení v bezchybnom prevádzkovom stave na základe odporúčaných intervalov výrobného závodu.*

OCHRANA POWERGARD™ PROTECTION

Základná úroveň ochrany pokrývajúca neočakávané udalosti, ktoré môžu vyústiť do nákladných opráv, a tiež pokrýva súčasť hlavného hnacieho ústrojenstva.

OCHRANA POWERGARD™ PROTECTION PLUS

Dokonalá ochrana – kompletný balík pre absolútny pokoj v duši, ktorý pokrýva všetky komponenty zahrnuté v balíku PowerGard™ Protection a navyše elektrické, chladiace, hydraulické a ďalšie prvky.

FINANCOVANIE

Zahrňte svoje zmluvy ochrany PowerGard™ Protection do vašej ponuky financovania a využite výhodné ceny s flexibilnými splátkami.*

*Zmluvy a financovanie služby PowerGard™ Maintenance sú aktuálne dostupné len u vybraných predajcov. Platia predpisy danej krajiny.



VAŠE PRACOVISKO, VAŠA VOĽBA

Je to vaše pracovisko, tak si ho prispôsobte voľbou našich výbav Select, Premium, Ultimate alebo „John Deere“ Signature.

VERZIE

OPIS	SELECT (0584)	PREMIUM (0585)	ULTIMATE (0586)	„JOHN DEERE“ SIGNATURE (055B)
PREVODOVKA				
e23	■	■	■	■
AutoPowr	–	□	□	□
PREDNÁ NÁPRAVA				
TLS	■	■	■	■
HYDRAULIKA				
Hydraulické čerpadlo 162 l/min	■	■	–	–
Hydraulické čerpadlo 223 l/min	□	□	■	■
4-eVHO Premium	■	■	–	–
5-eVHO Premium	□	□	■	■
6-eVHO Premium	–	□	–	–
Elektrický joystick	–	□	■	■
Zadný záves s obmedzovacími blokmi	■	■	–	–
Zadný záves so stabilizátormi Deluxe	□	□	■	■
KABÍNA				
CommandCenter 4200	■	■	–	–
CommandCenter 4600	–	□	■	■
CommandPRO	–	□	□	□
Odpruženie kabíny	–	□	□	□
Sedadlo Active Seat II	–	□	□	□
PRIJÍMAČ				
StarFire 6000 (integrovaný) – SF1	□	□	□	–
StarFire 6000 (integrovaný) – SF3	□	□	□	–
StarFire 6000 (integrovaný) – RTK	□	□	□	■
ZÁVESY				
Predný záves	□	□	□	■
BALÍKY PRE KOMFORT A POHODLIE				
Select	■	–	–	–
Premium	□	■	–	–
Ultimate	–	□	■	■
BALÍKY PRE LEPŠÍ VÝHLAD				
Select	■	–	–	–
Premium	□	■	–	–
Ultimate	–	□	■	■
BALÍKY KONEKTIVITY				
Premium	–	□	□	–
Ultimate	–	□	□	■

Legenda: ■ v základnej výbave; □ voliteľne; – nedostupné



TECHNICKÉ PARAMETRE TRAKTOROV RADU 7R

	7R 250	7R 270	7R 290	7R 310	7R 330
VÝKON MOTORA					
Menovitý výkon motora (ECE-R120), k (kW)	250 (184)	270 (199)	290 (213)	310 (228)	330 (243)
Menovitý výkon motora s IPM (ECE-R120), k (kW)	280 (206)	300 (221)	320 (235)	340 (250)	360 (265)
Max. výkon motora pri 1 900 ot./min (ECE-R120), k (kW)	275 (202)	297 (218)	319 (235)	341 (251)	363 (267)
Max. výkon motora s IPM pri 1 900 ot./min (ECE-R120), k (kW)	290 (213)	305 (224)	332 (244)	352 (259)	373 (274)
Inteligentné riadenie výkonu, k	30	30	30	30	30
Rozsah konštantného výkonu, ot./min	1 500 – 2 100	1 550 – 2 100	1 500 – 2 100	1 500 – 2 100	1 500 – 2 100
Nárast krútiaceho momentu PTO, %	40	38	40	40	40
Špičkový výkon PTO, %	10	10	10	10	10
Špičkový krútiaci moment motora pri 1 600 ot./min, Nm	1 171	1 245	1 358	1 452	1 545
MOTOR					
Výrobca	John Deere PowerTech PSS 6,8 l (kompatibilný s naftou B8)		John Deere PowerTech PVS 9,0 l (kompatibilný s naftou B8)		
Typ	Diesel, radový, 6-valcový, vložky valcov „wet-sleeve“ so 4-mi ventilmi v hlave				
Menovité otáčky motora, ot./min	2 100				
Dodatočná úprava výfukových plynov	Bezúdržbový filter pevných častíc (DPF) s dlhou životnosťou, oxidačný filter pre dieselové motory (DOC), selektívna katalytická redukcia (SCR) s DEF				
Vzduchový filter motora	Dvojstupňový				
Nasávanie	Turbokompresory v sérii, s pevnou geometriou prvého stupňa a variabilnou geometriou druhého stupňa, s dochladzovaním vzduch-vzduch a recirkuláciou chladených výfukových plynov		Jedno turbodúchadlo s premenlivou geometriou – dochladzovanie vzduch-vzduch a recirkulácia chladených výfukových plynov		
Valec/zdvihový objem, l	6 / 6,8		6 / 9,0		
Vřtanie a zdvih, mm	106 x 127		118,4 x 136		
Vstrekovanie paliva	Elektronicky riadené vysokotlakové vstrekovanie common rail s elektrickým palivovým čerpadlom (samonasávacie)				
Systém palivového filtra	Dvojstupňový s odlučovačom vody a kontrolkou servisného intervalu				
VOLITELNÉ PREVODOVKY					
Prevodovka e23 so systémom Eficiency Manager					
23 rýchlostí dopredu / 11 rýchlostí dozadu, 40 km/h, ľavý a pravý reverzný prepínač	Štandardne – 40 km/h pri 1 600 ot./min s pneumatikami 205 cm, Voliteľne – 40 km/h pri 1 520 ot./min s pneumatikami 215 cm				
23 rýchlostí dopredu / 11 rýchlostí dozadu, 50 km/h, ľavý a pravý reverzný prepínač	Voliteľne – 50 km/h pri 1 900 ot./min s pneumatikami 205 cm, Voliteľne – 50 km/h pri 1 800 ot./min s pneumatikami 215 cm				
AutoPowr					
Variabilná, 0,05 – 42 km/h, ľavý a pravý reverzný prepínač alebo CommandPRO	Voliteľne – 40 km/h pri 1 360 ot./min s pneumatikami 205 cm, Voliteľne – 40 km/h pri 1 290 ot./min s pneumatikami 215 cm				
Variabilná, 0,05 – 50 km/h, ľavý a pravý reverzný prepínač alebo CommandPRO	Voliteľne – 50 km/h pri 1 700 ot./min s pneumatikami 205 cm, Voliteľne – 50 km/h pri 1 620 ot./min s pneumatikami 215 cm				
NÁPRAVY					
Zadné nápravy					
110 x 2 550 mm (4,33 x 100,4 in), variabilný rozsah	Štandardne				
120 x 2 550 mm (4,72 x 100,4 in), variabilný rozsah	Voliteľne				
Náprava s prírubou, roztečná kružnica 335 mm	Voliteľne				
Predné nápravy					
Predná hnacia náprava s trojbodovým systémom odpruženia radu 1300	Štandardne				
Predná hnacia náprava s trojbodovým systémom odpruženia radu 1300 a s prednými mokými kotúčovými brzdami	Voliteľne pre 40 km/h, povinne pre 50 km/h				
Uzávierka diferenciálu					
Uzávierka diferenciálu – predná a zadná náprava	Plne uzamykateľný elektrohydraulický zadný diferenciál – zap./vyp. automatický režim v závislosti od uhla riadenia, Predný protišmykový diferenciál, možnosť prednej nápravy s brzdami spolu s plne uzamykateľným predným				
ELEKTRICKÝ SYSTÉM					
Alternátor/akumulátor	Štandardne: 210 A/12 V, Voliteľne: 250 A/12 V				
Celkový prúd pri studenom štarte	1 850 (2 paralelne zapojené akumulátory – 925 CCA, akumulátory skupiny 31)				
RIADENIE					
Typ	Teleskopické s náklonom a pamäťou				
Riadenie s hydraulickým posilňovačom a elektrickým záložným čerpadlom	Štandardne – priemer valantu 345 mm, pomery / otočenia medzi krajnými polohami – 1300 MFWD (14,2 : 1/3,4)				
Systém Active Command Steering (ACS) so záložným elektrickým čerpadlom	Voliteľne – priemer valantu 345 mm, variabilný pomer v závislosti od rýchlosti: 15:1 až 23:1; 3,1 až 5,0 otáčok medzi krajnými polohami; s dynamickým ovládaním vychýlenia kolies, plne elektronickým ovládaním riadenia a pasívnou hmatovou spätnou väzbou				



TECHNICKÉ PARAMETRE RADU 7R

	7R 250	7R 270	7R 290	7R 310	7R 330
HYDRAULICKÝ SYSTÉM					
Typ	Centrálne uzatvorený systém s kompenzáciou tlaku a prietoku (PFC) so snímaním zaťaženia				
Hlavné čerpadlo, axiálne piestové (zdvihový objem)	Štandardne: 63 cm ³ – Voliteľne: 85 cm ³				
Maximálny tlak, bar	204				
Zadné ventily vonkajšieho okruhu SCV so spojkami ISO 1/2 palca	4/5/6 – Prípojky Premium s páčkami na uvoľnenie vysokého tlaku				
Menovitý prietok, čerpadlo 63 cm ³ , l/min	162				
Menovitý prietok, čerpadlo 85 cm ³ , l/min	223				
Maximálny prietok pri jednom zadnom SCV, l/min	132				
Predné SCV	1 VHO v základnej zostave s predným závesom, voliteľné 2 VHO s predným závesom				
Dostupný prietok pri predných SCV, l/min	126				
Objem odoberaného oleja, l	Štandardne: 65 / voliteľne s prídavnou nádržou: 85				
Prípojky Power Beyond	Voliteľne (1/2-palcové alebo 3/4-palcové prípojky)				
Stredovo umiestnené elektrohydraulické ventily	Voliteľne s 3 nezávislými funkciami na integrované ovládanie stredovo namontovaného náradia alebo čelného nakladača				
ZADNÝ ZÁVES					
Typ	Elektronicky snímané spodné ramená; kontrola zaťaženia a polohy, nekonečný mix, plávajúci režim				
Systém spojky	Háky Walterscheid				
Stabilizácia dolných tyčí	Obmedzovacie bloky alebo stabilizátory náklonu Deluxe				
Kategória	3/3N				
Zdvíhacia kapacita v celom rozsahu, (610 mm za spojkou, OECD)	Štandardne – 6 900 kg Voliteľne – 7 850 kg (vyžaduje nápravu s prírubou alebo 120 mm nápravu)				
Stredové tiahlo	Voliteľné – Hydraulický tretí bod – kat. 3 (90 mm)				
SPODNÉ TIAHLO A ZÁVESY					
Výkyvné spodné tiahlo	Kat. 3 s 38 mm čapom / Kat. 3 s čapom 38 mm s podporou pre náročné podmienky / Kat. 4 s čapom 50 mm s podporou pre náročné podmienky			Kat. 4 s čapom 50 mm s podporou pre náročné podmienky	
Maximálne zvislé zaťaženie (Skontrolujte obmedzenia v konkrétnej krajine)	2 766 kg s kat; 3 000 kg s kat. 3 HD a kat. 4 HD			3 000 kg s kat. 4 HD	
Záves 3 v 1, kat. 3 spodné tiahlo	Voliteľne			Neuvádza sa	
Záves 3 v 1, kat. 4 spodné tiahlo				Voliteľne	
Záves wagon hitch, pre záves 3 v 1				Voliteľne	
Gulový záves, pre záves 3 v 1				Voliteľne	
Pevný záves typu Piton Fix, pre záves 3 v 1				Voliteľne	
Záves Pick-up, s hákom a kat. 3				Voliteľne	
PREDNÝ ZÁVES, voliteľne					
Typ	Štandardný alebo prémiový predný záves (s tretím bodom a ramenami so zapínaním na zemi)				
Kategória	3N				
Kapacita zdvihu v jeho rozsahu, s hákmi (610 mm pred spojkou, OECD), kg	3 150				
ZADNÝ VÝV. HRIADEL (PTO)					
Typ	Elektrohydraulický spínaný cez olejom chladenú lamelovú spojku				
PTO, 1 000 ot./min (otáčky motora pri menovitých otáčkach PTO)	1 950				
PTO 540 / 1 000 ot./min (otáčky motora pri menovitých otáčkach PTO)	1 950 / 1 950				
PTO 540E / 1 000 / 1 000E ot./min (otáčky motora pri menovitých otáčkach PTO)	1 750 / 1 950 / 1 750				
PTO 540 / 540E / 1 000 ot./min (otáčky motora pri menovitých otáčkach PTO)	1 950 / 1 750 / 1 950				
Priemer 45 mm (1-3/4 palca), 20 drážok, 1 000 ot./min	Štandardne				
Priemer 45 mm (1-3/4 in) 20 drážok, 1 000 ot./min alebo 35 mm (1-3/8 in) 6 drážok / 21 drážok, 540/1 000 ot./min, radenie na konci traktora	Voliteľne				
Priemer 35 mm (1-3/8 in.) 6 drážok 540E ot./min / 21 drážok 1 000/1 000E ot./min, alebo 45 mm (1-3/4 in) 20 drážok, 1 000 ot./min, elektronické radenie v kabíne	Voliteľne				
Priemer 35 mm (1-3/8 in) 6 drážok 540/540E ot./min / 21 drážok 1 000 ot./min, alebo 45 mm (1-3/4 in) 20 drážok, 1 000 ot./min, elektronické radenie v kabíne	Voliteľne				

TECHNICKÉ PARAMETRE RADU 7R

	7R 250	7R 270	7R 290	7R 310	7R 330
PREDNÝ VÝV. HRIADEL (PTO), voliteľne					
Typ	Elektrohydraulický spínaný cez olejom chladenú lamelovú spojku				
PTO 1000 ot./min (otáčky motora pri menovitých otáčkach PTO)	1940				
Priemer 35 mm (1-3/8 in.), 6 drážok, typ 1, 1 000 ot./min, otáčanie doľava	Voliteľne				
Priemer 35 mm (1-3/8 in.), 21 drážok, typ 2, 1 000 ot./min, otáčanie doľava	Voliteľne				
KABÍNA					
Odpruženie	Voliteľne – Odpruženie kabíny alebo exkluzívne sedadlo John Deere Active Seat II				
Displej	CommandCenter 4200 4. generácie s dotykovou obrazovkou s uhlopriečkou 8,4 in alebo 4600 s uhlopriečkou 10 in, voliteľne externý displej				
Sedadlo	Základná výbava: Látkové; Voliteľne: perforované kožené sedadlo s aktívnym vetraním, vyhrievaním a masážnymi funkciami				
Nastavenie sedadla	Voliteľne: Otočné sedadlo 25° vľavo a 40° vpravo; elektrické nastavenie sedadla, pneumatická bedrová opierka, sklopenie/vysunutie dolnej podušky sedadla, nastaviteľné chrbtové opierky				
Infotainment	Základná zostava: Rádio AM/FM, voliteľné: Rádio so 6,4" dotykovou obrazovkou s DAB+ a 6.1-kanálovým systémom reproduktorov s priestorovým zvukom a rozhraním Bluetooth				
Komfortné funkcie	Voliteľne: Chladnička s aktívnym chladením, opierky nôh				
Osvetlenie	Balík halogénového alebo 360° LED osvetlenia; Voliteľne: 3 LED majáky				
RÔZNE					
Príprava pre AutoTrac	Základná výbava				
Koncovka ISOBUS	Základná výbava				
Systém Modular Telematics Gateway (MTG)	Dostupné s príslušenstvom JDLINK™, aktiváciami a pripojením Ethernet (dostupnosť závisí od krajiny)				
Service Advisor™ Remote	Dostupné s príslušenstvom JDLINK™ a aktiváciami				
Možnosť videa/kamery CommandCenter	1 video vstup pre displej 4200, 4 video vstupy pre displej 4600; Voliteľne: Integrovaná zadná kamera				
Brzdový systém prívesu	Voliteľne; Pneumatický dvojokruhový systém vrátane sušiča vzduchu alebo hydraulický dvojokruhový systém				
OBJEMY NÁPLNÍ					
Palivová nádrž s e23, l	463				
Palivová nádrž s AutoPowr, l	513				
Nádrž na DEF, l	26,2				
Prevodovka, diferenciál, hydraulický systém, l	160				
ROZMERY A HMOTNOSTI					
Rázvor, mm	2 925				
Celková dĺžka, mm					
Minimálna dĺžka meraná od zadného závesu po predný držiak závažia bez alebo s kufríkovými závažiami	5 547 / 5 966				
Maximálna dĺžka, meraná od zadného závesu po predný záves	5 910				
Celková výška, mm					
Maximálna výška, meraná so zadnými pneumatikami 205 cm (SRI 975)	3 424				
Minimálna výška, meraná so zadnými pneumatikami 215 cm (SRI 1025)	3 494				
Celková šírka, mm					
Celková šírka ¹ , v mm	2 550				
Šírka od príruby po prírubu, v mm	1 892				
Svetlá výška, mm					
Svetlá výška prednej nápravy ² , v mm	668				
Svetlá výška spodného tiahla s pneumatikami 205 / 215 cm, v mm	420/463				
Polomer otáčania					
S pneumatikami 600/70R30 pri rozstupe 74,1", TLS, m	6,7				
S pneumatikami 620/75R30 pri rozstupe 82", TLS, m	8,7				
Závažia					
Priemerná prepravná hmotnosť, kg ³	11 400				
Maximálna dovolená hmotnosť, kg	16 000				
ROZMERY PNEUMATÍK					
Max. rozmery pneumatík prednej nápravy (priemer v cm)	620/75 R30 (168)				
Max. rozmery pneumatík zadnej nápravy (priemer v cm)	900/60 R42 (215)				

¹ Celková šírka závisí od pneumatík, konfigurácie nápravy a nastavenia rozchodu kolies

² Vybavené nápravou 1300 TLS, s pneumatikami 168 cm (620/75R30)

³ Vybavené nápravou TLS/AutoPowr/nápravou s prírubou/predným/prázdny držiakom na závažia/hákmí s obmedzovacími blokmi/kofajnicami závesu 3 v 1 so závesom na vozík/prepravou paliva/zadnými pneumatikami 650/85R38/prednými pneumatikami 540/65R34



NOTHING RUNS LIKE A DEERE

Je pravdepodobné, že keď nás potrebujete, potrebujete nás okamžite. Kvôli rade, na vyriešenie problému alebo kvôli náhradnému dielu. Obráťte sa na nás, navštívime vás s našimi technikmi, ktorí sú všetci vyškolení v závode a pripravení ísť pracovať pre vás a použiť len originálne diely a produkty John Deere. Naša snaha o kvalitu sa však nekončí pri vašom stroji – k dispozícii máme tiež možnosti financovania, ktoré sa zaručene hodia vášmu rozpočtu a plánu.



48-2570

AGROSERVIS
spol. s. r. o.

Hadovská cesta 6 945 01 Komárno
tel.: 035-774 05 56 fax: 035-774 05 55
www.deere.sk

Zástupca výrobcu JOHN DEERE pre Slovensko

Tento textový materiál je určený pre celosvetové použitie. Obsahuje jednak všeobecné informácie, obrázky a popisy, ako aj niektoré ilustrácie a text, ktorý môže obsahovať finančné, úverové, poisťovacie a iné možnosti, ktoré nie sú dostupné vo všetkých regiónoch. Kontaktujte, prosím, miestneho predajcu strojov značky John Deere, od ktorého obdržíte podrobnejšie informácie. Firma John Deere si vyhradzuje právo na zmenu technických údajov, konštrukcie a ceny výrobkov popisovaných v tomto textovom materiáli bez predchádzajúceho upozornenia. Kombinácia zelenej a žltej farby, logo jehňa vo výskoku a nápis JOHN DEERE sú obchodnou značkou spoločnosti Deere & Company.